

# 富山県立図書館年報

平成 29 年度



平成 30 年 6 月  
富山県立図書館

# 目 次

1	運営方針および平成29年度に新たに行った取り組み	1
2	平成29年度の活動概況	2
	I 調査研究のための図書館	2
	利用状況、館外貸出、調査相談、OPAC(オンライン蔵書目録)の検索、文献複写、 情報プラザ・国際プラザ・コレクションルーム・サークルプラザ、新聞雑誌閲覧室、ホームページ	
	II 図書館のための図書館	7
	県内図書館総合目録、図書館の連携・協力、富山県関係書誌データ作成支援システムの運用、 連絡車、読書会への援助、交換資料の配布、図書館運営に関する情報提供等、集会・行事・イベント・ 企画展示、刊行物	
	III 資料保存のための図書館	13
	平成29年度資料収集の概況、資料収集・蔵書統計	
3	図書館コンピュータ・システムの運用	16
	運用方針、システムの導入及び運用の経過、システムの特徴、システムの概要、 保有データ件数、富山県図書館情報ネットワークシステム、 国立国会図書館全国総合目録ネットワーク事業(ゆにかねっと)、 国立情報学研究所NACSIS-Webcat、国立国会図書館レファレンス協同データベース事業、 富山県立図書館コンピュータ・システム全体概要図、館内コンピュータ・システム構成図	
4	平成30年度に実施する新たな事業や主な取り組み	20
5	平成30年度行事予定表	21
6	平成30年度予算	22
7	組 織	23
8	関係諸団体概要	24
	当館加盟団体一覧	
9	歴代館長一覧	25
10	施設・設備	26
	平面図、施設	
11	富山県立図書館の沿革	28
12	県内公共図書館一覧	30



# 1 運営方針および平成29年度に新たに行った取り組み

## I 運営方針

県民の生涯学習に対するニーズに広く応えるよう、図書館機能の充実を図る。

- (1) 調査研究のための図書館 資料や情報の提供、書誌の作成等を行い、生涯学習のための図書へのアクセスの向上に努めるなど情報化を推進する。
- (2) 図書館のための図書館 市町村や学校の図書館等を支援するとともに関係機関と緊密に連携し、市町村等の図書館を通じて県民の利用ニーズに応える。
- (3) 保存のための図書館 一般図書、郷土資料・新聞・雑誌等を広く収集・整理・保存するとともに、貴重な資料等を活用したふるさと教育を一層推進する。

## II 平成29年度に新たに行った取り組み

### (1) 行政資料電子版の公開

行政資料の電子化に対応するため、電子ファイル形態のみで刊行されている県関係機関発行の行政資料等を電子ファイルで収集・保存し、OPACで公開するサービスを平成29年6月から開始した。

### (2) 大活字本コーナーの移設・増設

別館2階のコレクションルーム内に設置していた大活字本コーナーを、本館1階の閲覧室内に移設し、新たに約250冊増やすなど利用者の利便性等の向上や資料の充実に努めた。

### (3) 車椅子優先席の設置

障害を理由とする差別の解消の推進に関する法律や障害のある人の人権を尊重し県民皆が共にいきいきと輝く富山県づくり条例等を踏まえ、障害を持つ方の利用等を促進するため、館内に車椅子優先席（1階閲覧室に4席、新聞雑誌閲覧室に2席）を設けるとともに、利用状況等に応じて柔軟な対応に努めた。

### (4) 個人番号カード（マイナンバーカード）を活用した図書館の利用促進

図書館の利用や円滑で効率的な書籍の貸出・返却等を実現するため、新たにマイナンバーカードを活用したサービスを提供するとともに、その普及促進のための広報等に努めた。

### (5) 県内高等教育機関との相互貸借ネットワークの拡充

富山福祉短期大学図書館と富山県立図書館との相互貸借協定（図書館間の相互協力に関する協定書）に基づき運用を開始した。

### (6) 北陸のアート等の企画展示の開催

社会情勢が大きく変化する中、時代のニーズ等を踏まえ、環境問題、少子高齢化、芸術・文化・スポーツ等のテーマを設定し、各種企画展等を開催した。

#### 《主な企画展》

- ・富山県ゆかりの芥川賞・直木賞作家（7/4～23）
- ・スポーツの秋「富山マラソン」（10/11～29）
- ・北陸のアート（1/30～2/12）
- ・親子図書館見学ツアー（7/27、8/7）など

## 2 平成29年度の活動概況

### I 調査研究のための図書館 ～図書館は県民の情報応援センター～

県民の「読みたい・知りたい・調べたい」に応えるため、資料収集や情報提供に力を入れています。

#### (1) 利用状況

平成29年度の開館日数あたりの平均来館者数は504人である。来館者数は、前年度に比し約7.8%減少した。

〈利用者数 平成27・28・29年度〉

年度	項目 利用者数	内訳			見学者数
		来館利用	電話利用	文書利用	
平成27年度	182,306	170,568	3,505	8,233	288
平成28年度	166,014	155,897	3,563	6,554	138
平成29年度	148,088	143,689	3,651	748	151

〈月別開館日数・来館利用者数 平成29年度〉

月 項目	4	5	6	7	8	9	10	11	12	1	2	3	計
開館日数 (日)	25	24	25	25	26	25	25	20	19	22	23	26	285
来館者数 (人)	13,065	12,672	13,387	13,726	14,936	13,277	12,416	9,224	8,756	9,669	10,490	12,071	143,689

11月24日～12月5日：特別整理期間

〈部屋別入室者数 平成29年度〉

新聞閲覧室	情報プラザ	国際プラザ	サークルプラザ
52,414	14,371	65,786	6,137

#### (2) 館外貸出

前年度に比し、総貸出冊数は約8.0%減少し、相互貸借貸出数は約2.9%増加した。

〈貸出登録者数、貸出者数 平成27・28・29年度〉

年度	項目	貸出登録者数		貸出者数内訳				
		新規	総登録者数	総人数	一般	学生	中・高生	小学生以下
平成27年度		2,236	76,488	51,328	48,338	1,547	581	862
平成28年度		1,516	77,727	46,863	44,581	1,050	545	687
平成29年度		1,454	78,842	43,371	41,120	1,101	522	628

〈貸出冊数 平成 27・28・29 年度〉

年度	項目	総貸出冊数	内 数 (相互貸借)	貸出冊数内訳				
				一般書	郷土資料	小 説	児童書	その他
平成 27 年度		202,326	16,079	121,195	9,905	36,797	26,365	8,064
平成 28 年度		181,445	15,159	109,078	7,498	33,959	22,309	8,601
平成 29 年度		167,006	15,595	97,767	7,340	31,619	20,772	9,508

〈予 約 貸 出〉

平成 21 年 12 月よりインターネットによる予約サービスを行っており、平成 24 年 6 月からは携帯電話によるインターネット図書予約も可能になった。

予約貸出申込冊数 21, 492 冊 (相互貸借分を含む。29 年度実績)  
 予約申込による図書購入冊数 682 冊 (29 年度実績)  
 インターネット図書予約総登録者数 2, 566 人 (29 年度末)

〈身体障害者向け郵送貸出〉

身体障害者を対象にした図書資料の郵送貸出サービスは平成 2 年度から開始した。平成 29 年度末現在の利用登録者は 15 人である。

区分	平成 27 年度	平成 28 年度	平成 29 年度
郵送貸出冊数	42 冊	30 冊	14 冊

〈遠隔地利用者返却制度〉

県立図書館より比較的遠方に居住する利用者の便宜を図るため、県立図書館で借りた資料を地元の図書館を通じて返却する制度を、平成 17 年 4 月より一部市町村図書館の協力を得て試行してきたが、平成 18 年 4 月からは協力館を拡大して本格実施した。

現在協力館は、朝日、入善、黒部、宇奈月、魚津、滑川、上市、立山、舟橋、高岡中央、伏木、戸出、中田、福岡、射水中央、新湊、正力、下村、氷見、砺波、庄川、小矢部、南砺中央、福野、井波、城端の 26 館である。

29 年度実績は 488 件 2,208 冊で、前年度 2,101 冊より約 5.1%増加した。

(3) 調査相談

調査件数は、前年度に比し約 34.3%の減となった。

調査件数には相互貸借資料斡旋のための所蔵調査件数を含んでいたが、平成 29 年 1 月に相互貸借システムを改修し、県立図書館による相互貸借資料斡旋がなくなったため、レファレンス件数は減少した。

〈利用者別件数 平成 27・28・29 年度〉

年度	項目	調査件数	利用者別内訳	
			一 般	図書館
平成 27 年度		20,361	12,620	7,741
平成 28 年度		19,535	13,387	6,148
平成 29 年度		12,833	12,734	99

〈受付種別件数 平成 27・28・29 年度〉

年度	項目	調査件数	受付種別内訳		
			来 館	電 話	文 書
平成 27 年度		20,361	8,827	3,439	8,095
平成 28 年度		19,535	9,619	3,510	6,406
平成 29 年度		12,833	8,689	3,595	549

〈調査種別件数 平成 27・28・29 年度〉

年度	項目 調査件数	調査種別内訳		
		所蔵調査	書誌調査	事実調査
平成 27 年度	20,361	14,842	5,043	476
平成 28 年度	19,535	14,017	5,040	478
平成 29 年度	12,833	7,434	4,957	442

〈処理結果別件数 平成 27・28・29 年度〉

調査種別・年度別		処理結果		未解決	計
		自 館	他 館		
所蔵調査	平成 27 年度	14,829	3	10	14,842
	平成 28 年度	14,001	1	15	14,017
	平成 29 年度	7,416	17	1	7,434
書誌調査	平成 27 年度	5,000	9	34	5,043
	平成 28 年度	4,981	21	38	5,040
	平成 29 年度	4,939	10	8	4,957
事実調査	平成 27 年度	394	5	77	476
	平成 28 年度	432	3	43	478
	平成 29 年度	423	13	6	442
計	平成 27 年度	20,223	17	121	20,361
	平成 28 年度	19,414	25	96	19,535
	平成 29 年度	12,778	40	15	12,833

〈県内図書館別調査相談件数 平成 29 年度〉

図書館名	件数	図書館名	件数	図書館名	件数
富山市立本館	12	滑川市立	8	射水市中央	0
大沢野	} 本館で 一括	子ども	0	新湊	3
大山		黒部市立	2	正力	0
八尾		宇奈月	2	下村	2
婦中		砺波市砺波	24	舟橋村立	1
高岡市立中央	1	庄川	0	町立上市	0
伏木	0	小矢部市民	5	立山町立立山	0
戸出	0	南砺市立中央	1	入善町立	6
中田	0	福野	3	朝日町	6
福岡	0	井波	3	その他(大学・協会図書館等)	11
魚津市立	6	城端	3		
氷見市立	0	その他	0	合 計	99

※富山市立図書館は平成 25 年 7 月より、地域館分も本館で一括依頼するようになった。

#### (4) OPAC (オンライン蔵書目録) の検索

来館利用者用に館内 OPAC 端末を設置して利用に供しており、ホームページを通じてインターネットでも提供している。平成 21 年度に電算システムのバージョンアップに合わせて館内端末を更新し、インターネットによる蔵書検索 (WebOPAC) もシステム更新した。

	館内 OPAC	(うちキボート方式)	(うちタッチパネル方式)	WebOPAC
平成 28 年度	97,884	88,355	9,529	1,020,497
平成 29 年度	94,894	81,771	13,123	962,400

#### (5) 文献複写

自館処理分の開館日数あたりの平均数値は文献数 88 件、複写枚数 297 枚である。

また、他機関取り寄せ分の開館日数あたりの平均数値は文献数 2 件、複写枚数 13 枚であった。

〈文献複写処理数 平成 27・28・29 年度〉

年度	自館処理			他機関取り寄せ		
	申込者数	文献数	複写枚数	申込者数	文献数	複写枚数
平成 27 年度	7,499	25,259	90,883	167	464	3,248
平成 28 年度	6,802	24,437	79,893	146	465	3,255
平成 29 年度	6,489	25,034	84,562	176	539	3,773

〈資料種類別自館複写処理枚数 平成 27・28・29 年度〉

区分	図書資料	雑誌文献	新聞記事	電子媒体	その他の資料	合計
平成 27 年度	55,159	12,682	16,163	4,885	1,994	90,883
平成 28 年度	47,515	10,956	15,902	3,891	1,629	79,893
平成 29 年度	47,973 (56.7%)	16,536 (19.6%)	15,249 (18.0%)	2,990 (3.5%)	1,814 (2.2%)	84,562 (100.0%)

#### (6) 情報プラザ・国際プラザ・コレクションルーム・サークルプラザ

##### ① 情報プラザ

インターネットに接続する端末を 8 台設置し、様々なデータベースの検索が可能である。また、富山県に関する基本図書を配備し、当館が所蔵する貴重書・古絵図類の高精細デジタル画像とあわせて提供している。

平成 26 年 8 月から国立国会図書館のデジタル化資料送信サービス、平成 27 年 4 月から国立国会図書館歴史的音源 (れきおん) 配信サービスの提供を開始した。

- ・電子化所蔵資料 (原資料当館所蔵分) 3, 568 点 (95, 145 画像)
- ・電子化加越能マイクロフィルム資料 2, 068 点
- ・CD-ROM 223 タイトル
- ・DVD 382 タイトル
- ・契約有料データベース (平成 30 年 4 月末現在)

- |   |  |
|---|--|
| <ul style="list-style-type: none"> <li>・日経テレコン 21</li> <li>・富山新聞・北國新聞紙面検索システム</li> <li>・官報情報検索サービス</li> </ul> | <ul style="list-style-type: none"> <li>・北國・富山新聞データベースサービス</li> <li>・第一法規法情報総合データベース</li> <li>・J D r e a m III</li> </ul> |
|---|--|



## ② 国際プラザ・コレクションルーム

環日本海諸国（中国・韓国・ロシア）を中心とする諸外国に関する各国語資料を収集・整理し、広く県民の国際理解の支援を図ると共に、県民の海外渡航、県内企業の海外立地や県内在住外国人の増加に呼応した国際情報の提供を図る。また、上海図書館より寄贈された図書による「上海の窓」コーナー、「県人文庫」を併設している。

- ・図書 6, 593冊
- ・雑誌 18誌
- ・新聞 5紙
- ・県人文庫 4, 494冊

## ③ サークルプラザ

図書館としてのノーマライゼーション社会における対応として、拡大読書器を導入している。AVブースで、カセットブックやビデオ資料が視聴できる。

- ・点字図書 68冊
- ・ビデオ 512タイトル
- ・カセット 45タイトル
- ・CD 337枚
- ・DAISY（デジタル録音）図書 49点

## (7) 新聞雑誌閲覧室

全国紙、郷土紙、専門紙などの新聞および、一般、郷土関係、学術・専門などの雑誌を継続受入し所蔵している。また、過去の新聞は、原紙・縮刷版・マイクロフィルム・電子媒体で保存、雑誌は合冊製本し保存している。平成24年度、北日本新聞紙面閲覧システム導入、マイクロフィルムの一部電子化（朝日・読売の富山版）により、電子媒体で閲覧可能となった。平成26年度には、閲覧室・中2階の雑誌閲覧室を、新聞閲覧室に統合リニューアルし、スポンサー制度による雑誌受入を開始した。

- ・継続受入新聞 50紙
- ・継続受入雑誌 2, 125誌（うちスポンサー提供雑誌39誌）
- ・マイクロリーダー・プリンター 2台
- ・北日本新聞紙面閲覧システム専用端末 4台
- ・オンラインデータベース用端末 1台
- ・読売・朝日富山版閲覧専用端末 1台

## (8) ホームページ

平成9年6月、県民カレッジのサーバ内に開設。これまでの経過は下記のとおりである。

- ・平成10年 3月 県立図書館所蔵図書及び県内図書総合目録データ検索提供開始。
- ・平成11年 3月 県立図書館所蔵雑誌目録データ検索提供開始。
- ・平成11年 7月 県立図書館所蔵貴重書古絵図等電子画像公開。  
（平成12年度末で1,131点、41,429画像）
- ・平成12年 4月 富山県関係主要新聞・雑誌記事見出し検索開始。
- ・平成14年 3月 トップページデザイン変更。お問い合わせメールボックス新設。
- ・平成14年10月 県内図書館 OPAC 横断検索開始。身体障害者向け貸出申込システム公開。
- ・平成15年 3月 「洗足学園富山文庫」ページ新設。
- ・平成16年 3月 「富山県文芸地図」ページ新設。
- ・平成17年 3月 内容大規模改訂。「古絵図・貴重書ギャラリー」ページ新設。県立図書館所蔵古絵図・貴重書等電子化画像を追加（2,437点、53,716画像）、高精細画像提供を開始。「富山県文芸家群像（富山文庫人物リスト）」ページ新設。
- ・平成18年 4月 「新着案内」ページ新設。
- ・平成19年 3月 「県人文庫～とやまの人と本～」ページ新設。
- ・平成20年 3月 「富山県市町村刊行物」「NOWPAP 寄贈資料」ページ新設。
- ・平成21年12月 「富山県郷土資料情報データベース」提供開始。インターネット予約・貸出期間延長手続画面新設。
- ・平成23年12月 トップページデザイン変更。「富山県郷土資料情報データベース」に「富山県ふるさと人物データベース」を追加提供開始。

- ・平成 24 年 8 月 「施設の運営状況」 ページ新設。
- ・平成 25 年 1 月 「廣瀬文庫」 ページ新設。
- ・平成 25 年 12 月 「雑誌スポンサー募集」 ページ新設。

## II 図書館のための図書館 ～図書館は市町村立図書館の支援協力センター～

どこに住んでいても十分な図書館サービスが受けられるよう、市町村立図書館をサポートします。

### (1) 県内図書館総合目録

目録創設以来新しい技術を取り込みながら変遷を重ね、長期間にわたり維持されてきた。館内での利用はもちろん、県民、県内外の図書館において広く利用され、相互貸借や参考調査に不可欠のツールとなっている。

[カード目録]	昭和 43 年 10 月 ～ 平成 2 年 3 月
[電算集中型目録]	平成 2 年 4 月 ～ 平成 16 年 1 月
[県内 OPAC 横断検索システム]	平成 14 年 10 月 ～

### ※県内 OPAC 横断検索システム

平成 14 年 10 月、県立図書館電算システムの更新に合わせ、県内図書館がインターネット上に公開している OPAC に同時に検索操作を行い、その結果を一括して表示させる横断検索システムを開発し、県立図書館 HP で公開した（平成 29 年度アクセス件数 193,157 件）。

平成 30 年 3 月末現在の横断検索対象館 公立 55 館すべて（地域館・分館を含む）、大学等 11 館すべて。

### (2) 図書館の連携・協力

高度情報化社会の進展は図書館へのニーズの多様化・高度化をもたらした。その結果館種を越えた図書館の連携・協力が不可欠となった。

#### ① 相互貸借

一般図書館の県内図書館への貸出冊数は前年度に比し約 2.3% 増、借受は約 0.7% 増となっている。また、県外図書館への貸出冊数は前年度から約 13.1% 増、借受冊数は約 24.0% 増となった。

〈貸借冊数 平成 27・28・29 年度〉（本表に読書会テキストは含まず）

区分	県内図書館			県外図書館			合 計		
	27 年度	28 年度	29 年度	27 年度	28 年度	29 年度	27 年度	28 年度	29 年度
貸 出	15,213	14,335	14,663	866	824	932	16,079	15,159	15,595
借 受	7,865	7,795	7,848	630	596	739	8,495	8,391	8,587

〈送付方法別冊数(一般図書館県内貸出分)平成 27・28・29 年度〉（本表に読書会テキストは含まず）

年度	送付方法	連絡車	郵送等	その他	合 計
				(市町村図書館職員来館等)	
平成 27 年度		15,213	0	0	15,213
平成 28 年度		14,335	0	0	14,335
平成 29 年度		14,663	0	0	14,663

〈県内図書館別貸出冊数（一般図書分）平成 28・29 年度〉（本表に読書会テキストは含まず）

図書館名	冊数		図書館名	冊数		図書館名	冊数	
	28年度	29年度		28年度	29年度		28年度	29年度
富山市立本館	596	479	滑川市立	632	592	射水市中央	447	550
大沢野	本館で 一括	本館で 一括	子ども	—	25	新湊	388	394
大山			黒部市立	870	768	正力	331	313
八尾			宇奈月	275	251	下村	99	59
婦中			砺波市立砺波	931	975	舟橋村立	206	136
高岡市立中央	2,252	2,143	庄川	235	216	町立上市	462	485
伏木	313	330	小矢部市民	1,012	1,073	立山町立立山	451	635
戸出	233	195	南砺市立中央	597	690	入善町立	494	488
中田	85	115	福野	392	414	朝日町	564	503
福岡	326	286	井波	358	254	その他(大学・議会図書館等)	619	794
魚津市立	450	438	城端	109	154			
氷見市立	579	893	平	29	15	合計	14,335	14,663

## ② 高等教育機関等との連携・協力

利用者の高度なニーズに対応すべく、県内の大学・専門図書館等とも相互貸借を実施している。

富山大学：貸出 220、借受 43	富山県立大学：貸出 17、借受 5
高岡法科大学：貸出 4、借受 1	富山福祉短期大学：貸出 4、借受 0
富山短期大学：貸出 167、借受 0	サンフォルテ図書室：貸出 277、借受 42

## ③ 県立学校等図書室への支援

登録数：27校 貸出：26件 182冊

## ④ 県外図書館との定期便の運行

東海北陸地区内図書館との相互貸借業務の円滑な運行、並びに貸借資料の効率的安定的な搬送を目的として、各県立図書館との間で搬送便の定期運行を実施している。

### <経緯>

平成 16 年 1 月	愛知県図書館と定期便運行の試行を開始（週 1 回運行）
平成 16 年 5 月	愛知県図書館と定期便運行協定を締結 （週 1 回、県内市町村図書館借用資料の相手県立館への返却分も搭載可）
平成 17 年 4 月	北陸 3 県の県立図書館間で定期便運行協定を締結 （週 2 回、県内市町村図書館借用資料の相手県立館への返却分も搭載可）
平成 17 年 5 月	愛知県図書館との定期便運行協定を改訂 （週 2 回、両県市町村図書館間の貸借資料も搭載可）
平成 18 年 4 月	三重県立図書館と定期便運行協定を締結 （週 2 回、両県市町村図書館間の貸借資料も搭載可）
平成 19 年 1 月	石川県立図書館との定期便に両県市町村図書館間の貸借資料搭載の試行を開始
平成 20 年 4 月	北陸 3 県の定期便運行協定・実施要領を改訂 （週 2 回、両県市町村図書館間の貸借資料も搭載可）

平成 22 年 3 月 岐阜県図書館と定期便運行協定を締結、4 月より運行開始

(週 1 回、両県市町村図書館間の貸借資料も搭載可)

平成 23 年 10 月 サンプルフォルテ図書室に加え、富山県立大学附属図書館からの貸借資料が搭載可となる

平成 28 年 7 月 富山大学附属図書館からの貸借資料が搭載可となる

<利用件数 (平成 29 年度) >

発 送 分	冊数		受 取 分	冊数	
	貸出	返却		貸出	返却
富山県 ⇒ 愛知県	15	105	愛知県 ⇒ 富山県	115	16
富山県 ⇒ 愛知県内市町村	79	212	愛知県 ⇒ 富山県内市町村	82	5
富山県内市町村 ⇒ 愛知県	5	91	愛知県内市町村 ⇒ 富山県	204	88
富山県内市町村 ⇒ 愛知県内市町村	120	295	愛知県内市町村 ⇒ 富山県内市町村	294	118
富山県 ⇒ 石川県	45	45	石川県 ⇒ 富山県	47	46
富山県 ⇒ 石川県内市町	127	39	石川県 ⇒ 富山県内市町村	155	29
富山県内市町村 ⇒ 石川県	34	147	石川県内市町 ⇒ 富山県	44	131
富山県内市町村 ⇒ 石川県内市町	272	419	石川県内市町 ⇒ 富山県内市町村	421	307
富山県 ⇒ 福井県	35	103	福井県 ⇒ 富山県	105	45
富山県 ⇒ 福井県内市町	69	13	福井県 ⇒ 富山県内市町村	215	39
富山県内市町村 ⇒ 福井県	36	215	福井県内市町 ⇒ 富山県	14	73
富山県内市町村 ⇒ 福井県内市町	228	158	福井県内市町 ⇒ 富山県内市町村	171	225
富山県 ⇒ 三重県	33	35	三重県 ⇒ 富山県	35	36
富山県 ⇒ 三重県内市町	162	27	三重県 ⇒ 富山県内市町村	62	34
富山県内市町村 ⇒ 三重県	36	60	三重県内市町 ⇒ 富山県	26	158
富山県内市町村 ⇒ 三重県内市町	330	165	三重県内市町 ⇒ 富山県内市町村	175	371
富山県 ⇒ 岐阜県	10	53	岐阜県 ⇒ 富山県	55	9
富山県 ⇒ 岐阜県内市町村	28	15	岐阜県 ⇒ 富山県内市町村	69	4
富山県内市町村 ⇒ 岐阜県	3	70	岐阜県内市町村 ⇒ 富山県	15	21
富山県内市町村 ⇒ 岐阜県内市町村	31	115	岐阜県内市町村 ⇒ 富山県内市町村	99	36

※「富山県内市町村」には、サンプルフォルテ図書室、富山大学附属図書館、富山県立大学附属図書館を含む。

※「愛知県内市町村」には、名古屋大学附属図書館、愛知芸術文化センターアートライブラリーを含む。

※「石川県内市町」には、金沢大学附属図書館、北陸先端科学技術大学院大学附属図書館を含む。

※「福井県内市町」には、福井大学附属図書館を含む。

※「三重県内市町」には、三重大学附属図書館を含む。

(3) 富山県関係書誌データ作成支援システムの運用

県内市町村図書館支援の一環として、各館の書誌データ作成・整備を軽減するために、主に民間の市販マークでは入手が困難な郷土関係資料データを、県立図書館データベースから選択抽出して提供するものであり、提供フォーマットは、従来のTRCマークのUタイプ仕様に加えて、平成 21 年 12 月より Tタイプ仕様も可能になった。平成 29 年度の提供データ件数は遡及選択分が 3,063 件、新規一括分が 4,755 件であった。

#### (4) 連絡車

図書館間の相互貸借資料及び交換資料の配送と事務連絡のために昭和45年10月から運行している連絡車は、平成11年度から運転業務(車両と運転手)を委託し、専任職員がいる29市町村へ毎週、他の6村へは年6回の巡回を実施した。平成15年度からは富山県立大学附属図書館への、平成17年度からは富山大学中央図書館、高岡法科大学図書館、県立高等学校図書室及びサンフォルテ図書室への毎週巡回も開始した。平成20年度から職員の添乗をとりやめた。平成21年度からは、公立図書館は県内15自治体の中央館のみの運行とした。平成26年1月から県議会図書室、同年4月から高志の国文学館、平成28年4月から富山短期大学付属図書館、平成29年4月から富山福祉短期大学図書館への巡回をそれぞれ開始した。

※出動回数196回 相互貸借図書の搬送冊数(県内分)22,511冊(平成29年度実績)

#### ◎ コース別連絡車定期巡回館名(平成29年度)通年(4コース)

東Aコース	県立-滑川-魚津-黒部-入善-朝日
東Bコース	県立-富山大-富山-県庁-県議会図書室-高志の国文学館-サンフォルテ-舟橋-上市-立山-富山南高
西Aコース	県立-高岡法科大-小矢部-砺波-南砺中央
西Bコース	県立-射水中央-県立大-高岡中央-福祉短大-富山短大-氷見

#### (5) 読書会への援助

県内の市町村立図書館が運営に協力している読書グループ・読書会は58グループ(平成30年4月現在)あり、定期的にテキスト用の図書を必要としている。当館では10冊を1セットとした読書会テキストを1,397セット所蔵(平成29年度末現在)し、市町村立図書館を通じて利用に供しており、平成29年度の貸出冊数は3,222冊で、利用団体数は延べ204団体であった。

#### (6) 交換資料の配布

本県の行政機関が発行した主な刊行物については、県内図書館分をまとめて収集し、市町村立図書館へ配布しているほか、市町村機関や県内の民間出版物についても中継配布や入手の斡旋を行っている。これらを交換資料と称して、とくに図書形態の129点については、当館の所蔵データを添付のうえ配布した。

#### (7) 図書館運営に関する情報提供等

図書館運営に関する市町村立図書館から寄せられる相談については、図書館関係資料室の資料等を利用して、主として情報資料の提供を行っている。

#### (8) 集会・行事・イベント・企画展示(11頁、12頁参照)

##### ① 図書館職員研修会等の開催

県内の市町村立及び大学・短大・高専各図書館職員の資質向上と読書グループの育成等を図るため、関係諸団体と協力して県内外の講師を招き、「図書館職員研修会」「公共図書館全県研究集会」「子どもと本の講座」「読みなかまのつどい富山県大会」等各種の研修会・行事を実施した。

##### ② 「ふるさと文学講演会」の開催

富山県読書会連絡協議会との共催により「ふるさと文学講演会」を開催した。

##### ③ 大井冷光賞の授与

県内の児童文化向上に資するため、北日本新聞社主催の「富山県少年少女自作童話大会」を後援し、最優秀賞「大井冷光賞」を贈った。今年度の受賞者は次のとおりであった。

上田 佳音 さん 高岡市立西条小学校5年 平成29年11月12日(第70回)

【集会・行事（平成29年度）】

期日	名称（主催者）	場所	参加者	摘要（内容・講師等）
平成29年 4月18日	図書館学振興基金 第1回理事会	富山県立図書館	8名	
4月25日	富山県図書館協会 第1回理事会	"	18名	
5月11日	富山県読書会連絡協議会 役員会	"	12名	
5月25日	富山県図書館協会 定期総会	"	82名	講演 山本 茂行氏 「神の鳥ライチョウをまもる」
6月 1日	富山県図書館協会 第2回理事会	"	20名	
6月 8日	富山県読書会連絡協議会 総会・ふるさと文学講演会	"	84名	講演 水野 真理子氏 「コスモポリタンとしての翁 久允」
6月15日	富山県図書館協会 第1回公共図書館部会委員会	"	23名	
6月22日	図書館協力事務担当者会議	"	33名	
7月 5日	平成29年度図書館実務講習会（第1回）	"	14名	
7月12日	平成29年度図書館実務講習会（第2回）	"	19名	
7月14日	富山県図書館長会 理事会・総会	"		参加17館
7月21日	平成29年度北陸地区県立図書館長会例会	"	9名	
8月24日	第1回子どもと本の講座	"	119名	講演 尾野 三千代氏 「絵本から読み物へー子どもに物語の読み聞かせを」
9月 5日 ～ 9月 8日	新任図書館長研修	"	8名	
9月 6日	富山県図書館協会 先進図書館見学	富山市	26名	富山大学附属図書館（中央図書館、医薬学図書館、芸術文化図書館）
9月28日	富山県図書館協会 公共図書館全県研究集会	富山県立図書館	25名	講演 野末 俊比古氏 「“学び合い”を支える図書館ー見えないニーズと新しい可能性を考えるー」
10月 5日	富山県図書館協会 第3回理事会	"	18名	
10月19日	富山県図書館協会 第2回公共図書館部会委員会	"	21名	
10月26日	第60回読みなかまのつどい富山県大会	"	248名	講演 関 隆司氏 「絵本『春の苑紅にほふ はじめての越中万葉』の世界」
10月26日	第2回子どもと本の講座	"	130名	講演 西 小百合氏 「もっと 絵本を知りたくて」
平成30年 1月25日	富山県図書館協会 第3回公共図書館部会委員会	"	20名	
2月22日	平成29年度図書館職員研修会	"	67名	講演 原 聡子氏 「国立国会図書館を使いこなす ～国立国会図書館の蔵書検索と申込のポイント～」

【イベント等（平成29年度）】

名称等	場所	摘要
きせつのおはなし会 （平成29年 7月26日、8月 2日、8月23日） （平成29年12月27日、平成30年 1月 5日） （平成30年 3月27日、30日）	富山県立図書館	絵本読み聞かせ、手遊び、歌 など。
親子図書館見学ツアー （平成29年 7月27日、8月 7日）	"	小学生とその保護者を対象とした、図書館の仕事の紹介、書庫など図書館施設の案内など。
県立図書館見学会 （平成29年 8月 7日）	"	「良書をすすめる会」会員等を対象とした、図書館の仕事の紹介、書庫など図書館施設の案内など。
読書バリアフリー研究会 ～みんなに読む喜びと楽しさを伝えよう～ （平成29年10月14日）	"	障害のある子どもたちに対する読書支援ができる人材の育成を目指した講演会の開催 （主催：公益財団法人伊藤忠記念財団）（協力：富山県立図書館）

【企画展示（平成29年度）】

	期 間	名 称	摘 要
第1回	H29. 4. 25 ~ 5. 28	「木を植えよう、森と親しもう」	①平成29年4月23日から5月12日までの第59回こどもの読書週間、②平成29年5月28日、魚津市で開催された第68回全国植樹祭の関連展示。
第2回	5. 30 ~ 6. 18	「県立図書館マナーアップキャンペーン」	学校史切り取り問題を受けた、利用者のマナー向上を呼び掛ける展示。 ※平成26年度から27年度にかけて実施した「富山県内図書館マナーアップキャンペーン」のパネルの一部を利用。
第3回	7. 4 ~ 7. 23	「富山県ゆかりの芥川賞・直木賞作家たち」	平成28年度下半期の直木賞を受賞した恩田 陸氏をはじめ、芥川賞、直木賞を受賞した富山県ゆかりの作家に関する展示。
第4回	7. 25 ~ 8. 27	「がんばろう！自由研究2017」	自由研究の参考になる図書等の展示。
第5回	10. 11 ~ 10. 29	「スポーツの秋 到来 ～富山マラソンを走ろう、応援しよう～」	平成29年10月29日に開催された富山マラソン2017の関連展示。
第6回	10. 31 ~ 11. 19	「読んでみたいふるさとの本 ～11月はふるさととやま読書月間です～」	小学生から高校生を対象として平成22年に選定された「すすめたいふるさととやま100冊の本」、近年発行された富山ゆかりの図書などの展示。
第7回	12. 12 ~ H30. 1. 14	「受賞作でふりかえる2017年」	2017年の様々な文学賞、文化賞受賞作の展示。
第8回	1. 30 ~ 2. 12	「北陸のアート ～北陸4県・県立図書館所蔵資料交流展示会～」	①北陸4県（新潟、富山、石川、福井）の県立図書館が所蔵する、北陸4県の伝統工芸に関する資料、②各県の美術館のパンフレット等、③各館司書が選んだ関連図書などの巡回展示。 ※主催：北陸地区県立図書館長会
第9回	3. 20 ~ 4. 22	「大伴家持 生誕一三〇〇年 ～ひと・歌・時代～」	大伴家持の生誕1300年に合わせた、家持や彼の生きた時代、万葉集などに関する資料の展示。

※上記のほか、次のミニ展示11件を実施。

- |                         |  |
|-------------------------|--|
| ① 5/ 2～ 5/21 おかあさんの本    | ⑦12/26～ 1/28 ゆきあそびの本                       |
| ② 6/ 6～ 6/21 おとうさんの本    | ⑧ 1/30～ 2/21 よるの本                          |
| ③ 8/ 1～ 8/27 おぼけ・ようかいの本 | ⑨ 2/23～ 3/21 ひなまつりの本・はるの本                  |
| ④ 8/29～ 9/24 おつきみの本     | ⑩ 3/13～ 3/25 「TJとやま」38年の歩み<br>あなたの青春時代とともに |
| ⑤ 9/26～10/29 あきの本       | ⑪ 3/23～ 4/22 ようちえんの本・がっこうの本                |
| ⑥12/ 6～12/24 クリスマスの本    |  |

(9) 刊行物（平成29年度）

刊行月	名 称	部 数	発 行 者	刊 期	備 考
平成29年5月	富山県立図書館要覧 平成29年度	1,500	富山県立図書館	年刊	
6月	富山県立図書館年報 平成28年度	400	〃	年刊	
	とやまの図書館ガイド 2017年版	2,500	富山県図書館協会	年刊	
7月	ライブラリとやま No. 85	1,000	富山県立図書館	年3回	
	富山県図書館協会報 No. 194	1,000	富山県図書館協会	年3回	
9月	富山県の公共図書館 平成28年度	200	富山県立図書館	年刊	
11月	本となかま No. 97	1,400	富山県読書会連絡協議会	年2回	
12月	ライブラリとやま No. 86	1,000	富山県立図書館	年3回	
	富山県図書館協会報 No. 195	1,000	富山県図書館協会	年3回	
平成30年3月	ライブラリとやま No. 87	1,000	富山県立図書館	年3回	
	富山県図書館協会報 No. 196	1,000	富山県図書館協会	年3回	
	富山県図書館研究集録 第49号	300	〃	年刊	
	本となかま No. 98	1,400	富山県読書会連絡協議会	年2回	

### Ⅲ 資料保存のための図書館 ～図書館は資料の集積活用センター～

#### (1) 平成29年度資料収集の概況

- ① 平成29年度は河合氏の寄附により、資料費が100万円増額となった。
- ② 平成29年度の一般購入図書として10,018冊を資料収集方針に基づき、厳選して購入した。購入冊数は前年度より142冊減少した(前年度10,160冊)。平成29年度の全出版点数(73,057点=出版月報)との対比では、前年度より多い13.7%となった(前年度13.5%)。購入図書の平均価格は3,568円となり、前年度より増加した(前年度3,435円)。
- ③ 市町村立図書館等の予約貸出扱いで683冊を優先的に発注・整理して提供した(前年度776冊)。
- ④ 特設文庫として、県人文庫(174冊)の継続収集に努めた。その他の資料は洗足学園富山文庫の継続収集分(購入10冊、寄贈3冊の計13冊)である。なお、配置転換により県人文庫4冊を書庫へ移動した。
- ⑤ 寄贈図書には、南砺市立福野図書館の除籍図書226冊が含まれ、うち215冊は資料センター収蔵図書として受け入れた。
- ⑥ 編入図書は県機関刊行物や県機関を通じて提供された政府刊行物等である。
- ⑦ 蔵書統計上の年間増加冊数は、受入17,290冊から除籍70冊を減じた17,220冊となり、蔵書冊数は959,681冊となった。

#### (2) 資料収集・蔵書統計

##### ① 部門別蔵書冊数(平成27・28・29年度)

区分	27年度末 蔵書冊数	28年度末 蔵書冊数	29年度末 蔵書冊数	29年度内訳						29年度末 増加冊数
				購 入	寄 贈	編 入	計	除 籍	配置 転換	
一般図書	781,344	797,946	813,733	10,018	4,115	1,724	15,857	70	0	15,787
特設										
県人文庫※	4,566	4,325	4,494	154	19	1	174	1	-4	169
その他	38,432	38,447	38,460	10	3	0	13	0	0	13
読書会テキスト	13,528	13,758	13,998	220	10	10	240	0	0	240
(図書)計	833,304	850,151	866,191	10,248	4,128	1,734	16,110	70	0	16,040
製本雑誌	67,600	68,747	69,792	11	0	1,034	1,045	0	0	1,045
製本新聞	1,340	1,352	1,359	0	0	7	7	0	0	7
文 書	5,953	5,953	5,953	0	0	0	0	0	0	0
視聴覚資料	16,183	16,258	16,386	40	64	24	128	0	0	128
(図書外)計	91,076	92,310	93,490	51	64	1,065	1,180	0	0	1,180
合 計	924,380	942,461	959,681	10,299	4,192	2,799	17,290	70	0	17,220

※県人文庫は一般図書の内数で、特設文庫の冊数に計上していない。

※製本新聞では、市町村広報7冊を受け入れた。

※一般資料11冊を配置転換した(うち県人文庫4冊)。

※蔵書点検により判明した不明図書70冊を除籍した。



② 一般図書分類別蔵書冊数（平成29年度末現在 冊数及び比率）

	蔵書総合計		平成29年度増加冊数					
			購入図書		寄贈図書		編入図書	
	冊数	百分比	冊数	百分比	冊数	百分比	冊数	百分比
0 総記	39,957 冊	4.9 %	455 冊	4.5 %	109 冊	2.7 %	27 冊	1.6 %
1 哲学	31,804	3.9	388	3.9	77	1.9	4	0.2
2 歴史	70,465	8.7	874	8.7	486	11.8	5	0.3
3 社会科学	137,399	16.9	1,897	18.9	444	10.8	71	4.1
4 自然科学	49,569	6.1	878	8.8	74	1.8	5	0.3
5 工学	58,046	7.1	807	8.1	145	3.5	5	0.3
6 産業	40,743	5.0	553	5.4	173	4.2	10	0.6
7 芸術	48,134	5.9	769	7.7	209	5.1	5	0.3
8 語学	10,190	1.2	151	1.5	18	0.4	0	0.0
9 文学	68,128	8.4	837	8.4	149	3.6	8	0.4
F 小説	35,174	4.3	1,138	11.4	30	0.7	0	0.0
T 郷土資料	168,090	20.7	282	2.8	1,921	46.7	1,560	90.5
J 児童図書	35,784	4.4	847	8.5	37	0.9	9	0.5
G 洋書	10,495	1.3	142	1.4	28	0.7	14	0.8
B資料センター図書	9,231	1.1	0	0.0	215	5.2	0	0.0
加除式資料	524	0.1	0	0.0	0	0.0	1	0.1
合計	813,733	100.0 %	10,018	100.0 %	4,115	100.0 %	1,724	100.0 %

③ その他の特設文庫内訳（平成29年度末）

中島文庫	4,500 冊	三輪文庫	377 冊
志田文庫	3,197	冷光文庫	334
間宮文庫	1,143	洗足学園富山文庫	8,239
大田栄太郎文庫	3,020	廣瀬文庫	3,376
内山文庫	1,734	雪の文献	10,587
キリスト教文庫	1,953	合計	38,460 冊

④ 雑 誌 平成29年度末 2, 125誌

〈受入中の雑誌内訳〉

(受入方法別)		(資料種別)		(内容別)	
購入雑誌 (うち外国語雑誌)	295 (5)	和雑誌	1,478	一般誌	327
寄贈雑誌 (うちスポンサー雑誌)	1,688 (39)	郷土関係雑誌	582	学術誌・技報	632
編入雑誌	142	外国語雑誌	65	団体・業界・個人誌	1,166

⑤ 新 聞 平成29年度末 50紙

〈受入中の新聞内訳〉

(受入方法別)		(地域別)	
購入新聞 (うち外国語新聞)	17 (2)	全国紙	38
寄贈新聞	33	郷土関係紙	6
		外国語新聞	6

\* 富山新聞は呉東版と呉西版を購入するも、1紙とする。

⑥ 受入継続中加除資料

官報、衆議院会議録(官報号外)、参議院会議録(官報号外)、現行日本法規、農業技術体系、農業総覧等 13点

⑦ 視聴覚資料

〈視聴覚資料内訳 平成29年度末〉

種 別	28年度末 現在数	29年度内訳						29年度末 現在数
		購 入	寄 贈	編 入	計	除 籍	増加数	
RF・マイクロフィルム	6,813	28	0	0	28	0	28	6,841
SF・マイクロフィッシュ	4,796	0	0	0	0	0	0	4,796
VT・ビデオテープ	527	0	0	0	0	0	0	527
AT・音声テープ	107	0	0	0	0	0	0	107
SL・スライド	22	0	0	0	0	0	0	22
DVD	1,330	12	42	13	67	0	67	1,397
CD・コンパクトディスク	557	0	5	1	6	0	6	563
DK・音 盤	16	0	0	0	0	0	0	16
CD-ROM	1,748	0	11	10	21	0	21	1,769
DAIデイジー図書	43	0	6	0	6	0	6	49
A・美術品	299	0	0	0	0	0	0	299
合 計	16,258	40	64	24	128	0	128	16,386

⑧ 仮整理資料 平成29年度末 文書類 約500点

⑨ 受託資料 平成29年度末 製本雑誌・寄託文書等 2, 047冊

### 3 図書館コンピュータ・システムの運用

#### I 運用方針

- (1) 書誌データの構築には、既存の全件 MARC（機械可読目録）データを採用し、その入力作成作業の効率化を図るとともに、未所蔵分についても新刊出版情報として検索可能とする。
- (2) 県内図書館総合目録については、従前のカード体目録や電算集中型 DB に代えて、WebOPAC による横断検索システムを採用する。
- (3) 図書館利用者のプライバシー保護のため、下記の事項に留意する。
  - ・利用者データの登録は必要最小限の事項に留めるとともに、利用者開放端末やネットワーク端末には表示等を行わない。
  - ・個々の利用者データが出力されるリストとしては督促リスト、督促状、予約者連絡リスト、予約割当票に留め、他への出力は行わない。
  - ・利用者の貸出データは資料の返却により、即時消去するものとする。
  - ・利用者本人からの申し出により、本人に関するデータは開示されるものとする。

#### II システムの導入及び運用の経過

昭和59年	9月	館内電算システム委員会発足
昭和62年	2月	「富山県立図書館コンピュータ・システム導入計画書」策定
昭和63年	10月	コンピュータ・システム開発委託契約締結
平成2年	4月	コンピュータ・システム稼働
平成2年	10月	「とやま学遊ネット」稼働
平成8年	4月	システムのバージョンアップ及びホスト、端末等機器類を更新（2期）
平成8年	10月	「富山県関係新聞記事索引・雑誌記事索引システム」及び「富山県関係郷土資料書誌データ作成支援システム」を開発、運用開始
平成9年	6月	県民生涯学習カレッジ内サーバに県立図書館 HP を開設
平成10年	3月	上記 HP 内に県立図書館所蔵資料及び県内図書館総合目録 OPAC を公開、以後、所蔵雑誌目録（11年3月）、県内新聞・雑誌記事索引（12年4月）等を順次公開
平成11年	7月	県立図書館リニューアルオープン、情報プラザ開室（県立図書館所蔵貴重書・古絵図等デジタル画像、調査用 CD-ROM、インターネットの3メニューで一般公開）
平成14年	9月	システムのバージョンアップ及びホスト、端末等機器類を更新（3期）
平成14年	10月	県立図書館 HP を更新、県内図書館横断検索システム、i-mode 版 OPAC 等を公開
平成17年	3月	情報プラザシステムをバージョンアップ
平成21年	12月	コンピュータ・システム更新（4期）汎用機からサーバ方式へ変更、機器類更新
平成23年	12月	県立図書館 HP を更新、郷土関連人物データベース等の機能追加、情報プラザシステムをバージョンアップ、サーバ・端末機器類を更新
平成24年	6月	県立図書館 HP モバイルサイトを公開
平成28年	12月	コンピュータ・システム更新（5期）システムの部分改修と機器類更新

#### III システムの特色

- (1) 書誌データには TRC 新刊全件マーク（Tタイプ）を採用し、図書館業務ソフトには NEC の Lics・Web II をカスタマイズして使用することにより、選書、発注、受入、整理、貸出返却、予約、検索、蔵書点検等の図書館の全業務にわたって一元管理を行う。
- (2) 内容細目データ、人名典拠データを投入使用することにより、目次や異表記人名等からのきめ細かい検索を可能とする。
- (3) 全館に LAN 回線を設置し、利用者用端末及び業務用端末からのインターネット接続を可能とする。
- (4) 書架分類用の NDC 6A 版分類番号は、対照表により 9 版番号から自動生成する。また、図書番号も同一分類番号内の連番管理により自動生成する。
- (5) 発注リスト、請求記号ラベル、相互貸借用貸出伝票、督促用はがき等の特殊形態の用紙もプリンター出力することにより各業務の効率化を図る。
- (6) 一般図書以外の読書会テキスト（10冊1セット）、AV 資料、富山県関係新聞記事索引（昭和 59 年 1 月以降）、同雑誌記事索引（4 年 1 月以降）に関しても電算入力・管理を行うことにより業務の効率的運用を図る。
- (7) 「富山県図書館情報ネットワーク」を構築し、相互貸借機能、協力館連絡機能を活用することにより、市町村図書館及び協力図書館との連携強化を図る。
- (8) 「富山県関係資料書誌データ作成支援システム」により、県立図書館所蔵郷土資料のデータを活用して県内

図書館等における同データ作成の省力化を図る。

#### IV システムの概要

図書館パッケージソフト	業務用端末	利用者用端末 (館内 OPAC)
Lics- Web II	2 2 台 (windows 対応)	5 台 (内タッチパネル 2 台)

#### V 保有データ件数 (平成 30 年 4 月現在)

- |  |               |
|--|---------------|
| (1) 図書等書誌データ総件数<br>(TRC-MARC データ、自館作成データ等) | 2, 146, 239 件 |
| (2) 郷土資料書誌データ数                             | 85, 824 件     |
| (3) 郷土資料図書冊数                               | 155, 128 冊    |
| (4) 雑誌総タイトル数                               | 6, 071 件      |
| (5) 継続中雑誌タイトル数                             | 2, 125 件      |
| (6) 所蔵データ総件数<br>(図書、製本雑誌、読書会テキスト、AV資料等)    | 908, 177 件    |
| (7) 富山県関係新聞雑誌記事見出しデータ件数                    | 582, 521 件    |

#### VI 富山県図書館情報ネットワークシステム

##### (1) 概要と経緯

富山県図書館情報ネットワークシステムを構築し、平成 21 年 12 月より稼働した。これまでの図書館専用サイトを一新し、図書館間の連絡機能や相互貸借機能を追加した図書館協力システムの新たな運用が始まった。これに伴い、富山県民生涯学習カレッジが主管し、平成 2 年 10 月より、「とやま学遊ネット (富山県生涯学習情報提供ネットワークシステム)」を介して行われてきた、県立図書館データの検索並びに県内市町村図書館からの貸出受付を本システムにて直接実施することとなった。平成 29 年 1 月、県内相互貸借新システムが稼働し、県立図書館の集中管理方式から県内図書館の個別対応方式へ変更した。

##### (2) 相互貸借システムの利用

	図書等検索件数	貸出申込件数
平成 29 年度	9, 481 件	7, 260 件

#### VII 国立国会図書館全国総合目録ネットワーク事業 (ゆにかねっと)

平成 29 年度も総合目録用の当館差分データをインターネット回線を通じ、16,630 件国会図書館に送信した。

#### VIII 国立情報学研究所 NACSIS-Webcat

平成 4 年 7 月、上記の ILL システムに加入、また当館の郷土雑誌データ 165 タイトルを提供。本ネットワークの全国総合目録データベースは文献取り寄せサービス等の調査に活用している。

#### IX 国立国会図書館レファレンス協同データベース事業

平成 15 年 12 月に加入、レファレンス事例データを提供した。

	平成 28 年度	平成 29 年度
提供件数	13 件	11 件

# 富山県立図書館コンピュータ・システム全体概要図

図書館コンピュータ・システムは  
 A 館内コンピュータ・システム  
 B 館外ネットワーク・システム  
 C 情報プラザシステム  
 によって、構成されている。

## A 館内コンピュータ・システム

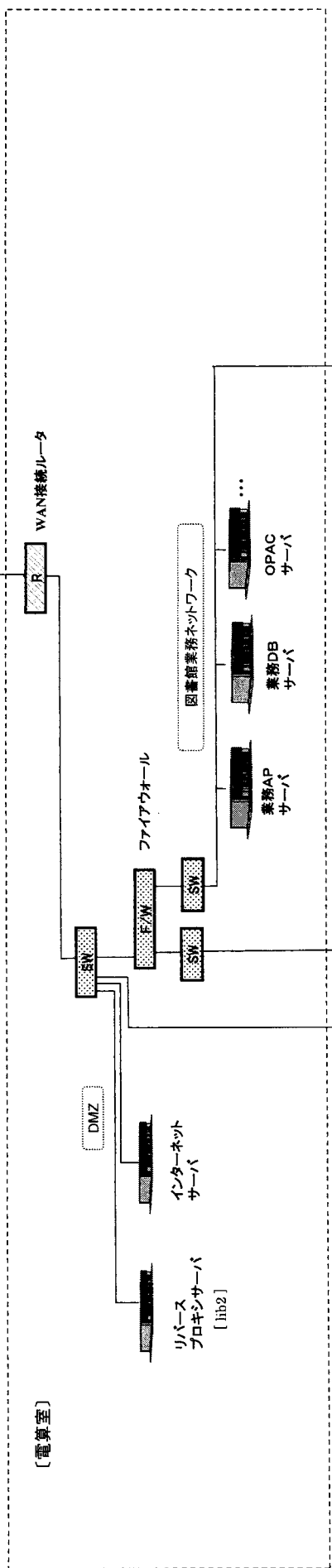

【電算室】

## 【新聞閲覧室】

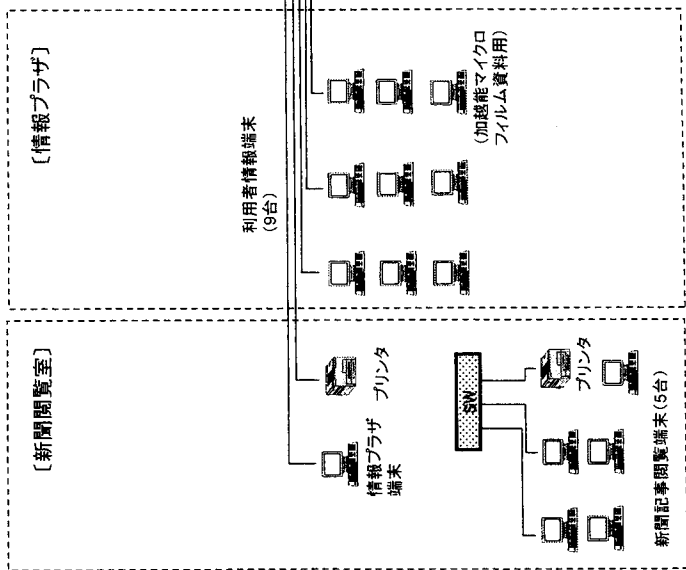

## 【情報プラザ】

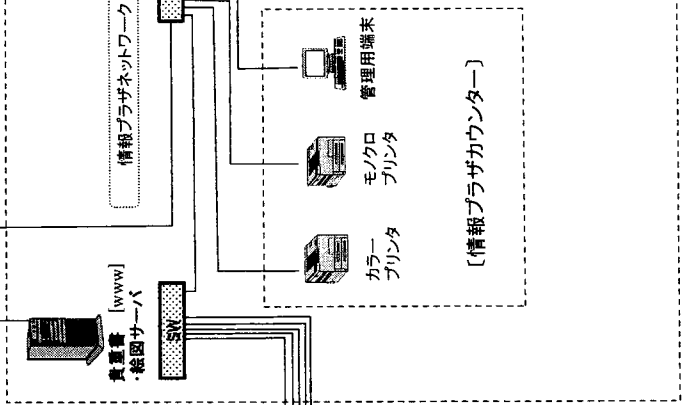

【情報プラザサーバ室】

## 利用者検索システム

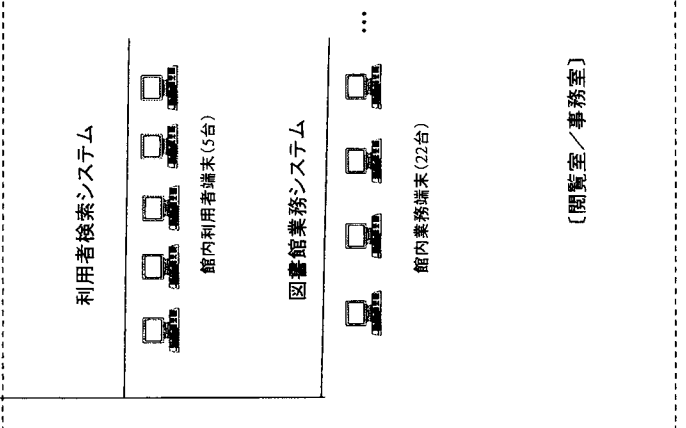

【閲覧室/事務室】

## B 館外ネットワーク・システム

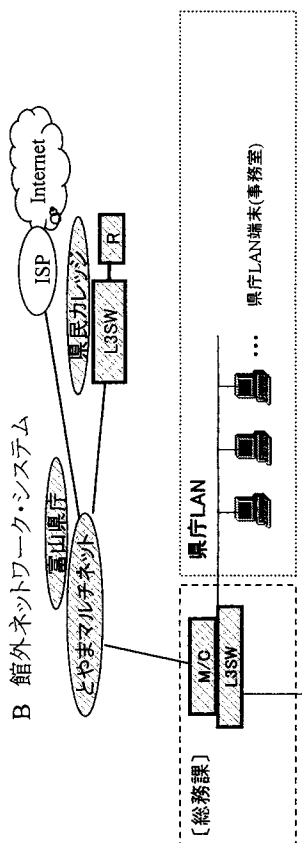

【総務課】

## C 情報プラザシステム

- 業務データベースサーバ  
Express5800/120Ri-2(3.16GHz core8)  
MM 14GB  
HDD 300GB x 6(RAID5)  
内蔵AIT
- 業務アプリケーションサーバ x 2  
Express5800/110Ri-1(2.66GHz core4)  
MM 3GB  
HDD 73.2GB x 3(RAID5)
- OPACアプリケーションサーバ  
Express5800/110Ri-1(2.66GHz core4)  
MM 3GB  
HDD 73.2GB x 3(RAID5)
- OPACデータベースサーバ  
Express5800/110Ri-1(2.66GHz core4)  
MM 8GB  
HDD 300GB x 3(RAID5)
- リバースプロキシサーバ  
Express5800/110Ri-1(2.33GHz core4)  
MM 2GB  
HDD 73.2GB x 3(RAID5)
- 監視サーバ  
MY29RAZ77(2.93GHz core2)  
MM 2GB  
HDD 80GB  
無停電電源装置 x 6  
1500VA x 1 750VA x 5
- デスクトップPC x 27  
MY29RAZR7(2.93GHz core2)  
MM 2GB HDD 80GB  
バーコードリーダー(USB)  
高速ページプリンタ  
PR-L4600
- ページプリンタ x 7  
MultiWriter 2860N
- ラインプリンタ  
PR-D700JX3N
- レシートプリンタ x 4  
TM-T884 (LAN) 80mm  
POT x 16  
BT-500

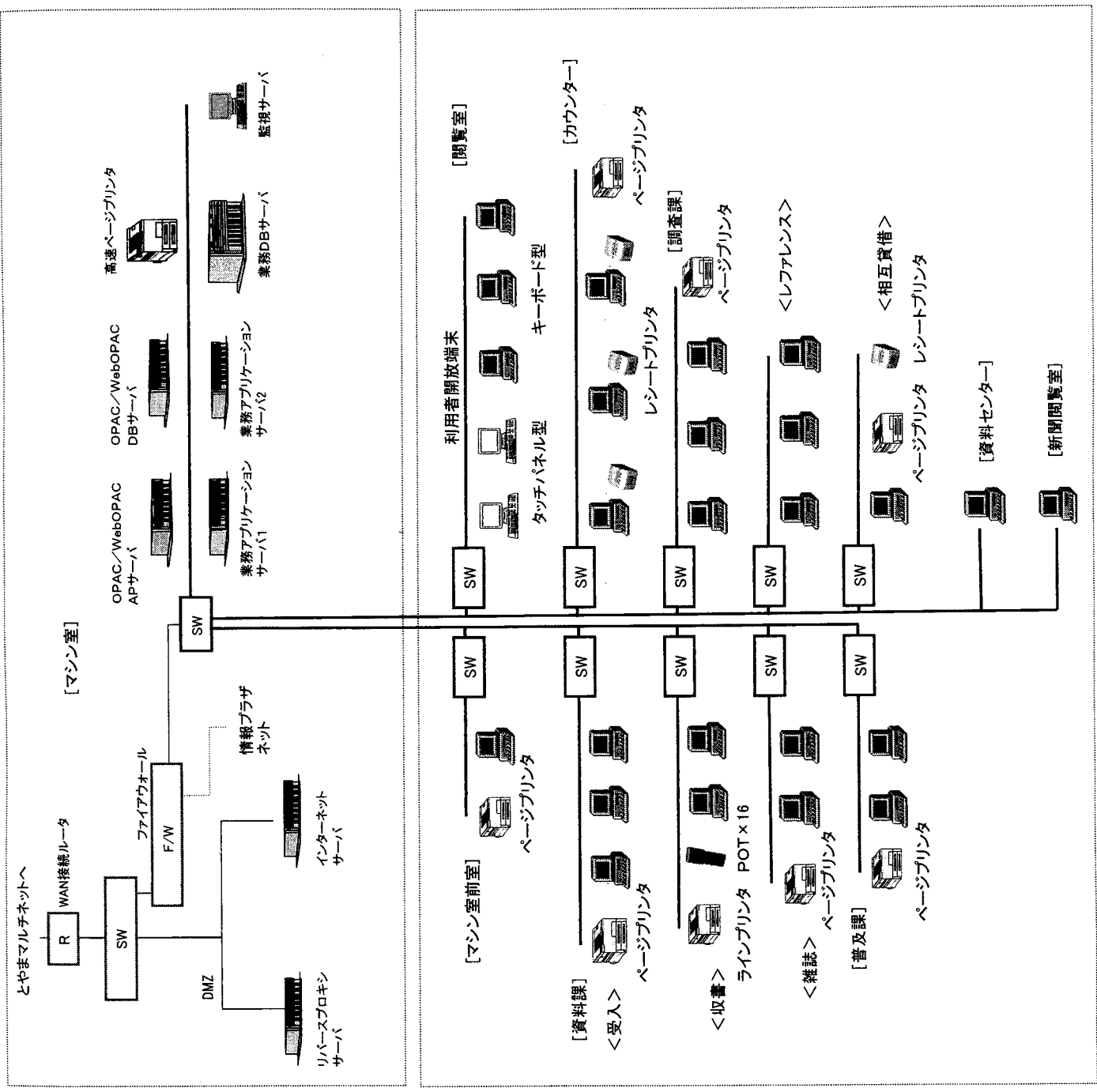

## 4 平成30年度に実施する新たな事業や主な取り組み

### 【重点事項等】

社会情勢の変化に対応し、県立図書館の中期的なあり方を検討し、県民の課題解決に寄与することを通じて地域文化の振興に貢献するとともに、学校教育を支援し、家庭教育の向上にも寄与する図書館づくりを進める。

#### I 魅力の向上と業務の効率化の推進

- 富山県の歴史、文化、自然、産業等の様々な分野に関する資料の収集や多様な手段による情報の提供を推進する。
- 高度・効率的な図書館サービスを提供するための体制を整備する。

#### II 地域情報の発信と情報化の推進

- 地域研究やふるさと教育を推進するための企画展の開催や、文献リスト、パスファインダー等の充実に努める。
- SNS（ツイッター）等を活用し県民へ幅広く情報を提供する。
- 図書館の周知や理解の醸成、利用を促進するため図書館見学会やセミナー等を実施する。

#### III 学校教育や生涯学習への支援及び関係機関等との連携（ネットワークの構築）

- 高志の国文学館との図書受渡サービスの継続など、利便性の一層の向上に努める。
- 公共図書館間や高等教育機関との連携を強化し遠隔地利用者の利便性向上や広域的な相互貸借等を充実・強化する。
- 講演会や企画展示・雑誌スポンサー制度等を通じ関係機関や企業等との連携を推進する。

《主な企画展》明治維新150周年記念企画展、米騒動関連企画展 など

#### IV 行政資料電子版の公開

行政資料の電子化に対応するため、県関係機関が発行する電子版の行政資料等について、引き続き、収集・保存、公開等に努める。

#### V 新聞紙面検索システムの改善

新聞紙面の検索システムについて、一部機能を見直し、より円滑で効率的な検索機能を整備する。

5 平成30年度行事予定表

月	当館関係	当館関係団体	全国・ブロック関係
4	24～5/13 展示「子どもの読書でみる平成」	23 呉東図書館協会定期総会(入善町) 24 富山県図書館協会第1回理事会 25 富山県図書館学振興基金理事会	23 子ども読書の日 23～5/12 第60回こどもの読書週間 30 図書館記念日
5		16 富山県読書会連絡協議会役員会 24 富山県図書館協会総会・講演会	1～31 図書館振興の月
6	12 ふるさと文学講演会  28 図書館協力事務担当者会議	7 富山県図書館協会第2回理事会 12 富山県読書会連絡協議会総会 21 富山県図書館協会 第1回公共図書館部会委員会 28 砺波図書館協会総会(砺波市)  高岡地区図書館連絡会総会(高岡市)	北陸地区県立図書館長会企画運営委員会(石川) 図書館司書専門講座(東京) 15 日本図書館協会 公共図書館部会第1回幹事会・総会・定時代議員総会(東京) 28 国立国会図書館長と全国都道府県立・政令都市立図書館長懇談会(東京)
7	4 図書館実務講習会(1) 11 図書館実務講習会(2) 18～8/5 展示「米騒動」(仮題)	20 富山県図書館長会理事会・総会	13 北陸地区県立図書館長会(新潟) 21～8/20 雑誌愛読月間 29 全国公共図書館協議会定期総会・研究集会(東京)
8	23 第1回子どもと本の講座		29 東海北陸地区県立・指定都市立図書館長会(富山)
9	4～7 新任図書館長研修 26～10/14 展示「明治一人と時代」(仮題)	27 富山県図書館協会 第2回公共図書館部会委員会	
10	展示(読書週間行事) 25 読みなかまのつどい富山県大会 25 第2回子どもと本の講座	4 富山県図書館協会第3回理事会  富山県図書館協会視察研修	12 東海北陸地区 公共図書館研究集会(岐阜) 19～20 全国図書館大会(東京)  第70回読書週間
11	日本図書館協会地方講習会(兼富山県図書館協会全県集会) 図書館蔵書点検休館 27～12/6	<再掲>日本図書館協会地方講習会(兼富山県図書館協会全県集会)	13～16 東海北陸地区図書館地区別研修(愛知) 29～30 全国公共図書館研究集会 総合・経営部門 サービス部門(石川)
12			北陸地区県立図書館長会 職員研修会(石川)
1		24 富山県図書館協会 第3回公共図書館部会委員会	
2	28 図書館職員研修会		日本図書館協会 公共図書館部会 第2回幹事会(東京)
3			

(平成30年6月現在)



## 6 平成30年度予算

(単位:千円)

事業項目	予算額 ( )内は前年度	内 容 ( )内は予算細目内訳
1 管理運営費	44,697 (44,475)	(1) 庁舎管理運営費(経常的管理事務費を含む) (32,016) (2) コンピューターシステム等図書館管理運営費 (12,681)
2 文献複写費	2,152 (1,700)	(1) 文献複写業務費 (1,637) (2) 郷土新聞電子化費 (515)
3 図書館資料費	41,562 (41,562)	(1) 逐次刊行物購入費 (5,862) (2) 一般図書購入費 (35,200) (3) 富山県人文庫購入費 (500)
4 環日本海諸国交流推進事業費	20 (20)	環日本海諸国資料交換費 (20)
5 図書館情報提供サービス 推進等事業費	25,953 (28,414)	(1) 電子化情報提供事業費 (870) (2) 図書館利用者サポート事業費 (8) (3) 公立図書館等ネットワーク化推進事業費 (2,152) (4) 補助職員費 (22,923)
6 図書資料活用事業費	105 (105)	貴重資料整備事業費 (105)
合 計	114,489 (116,276)	(114,489)

# 7 組 織

(平成30年4月1日現在)

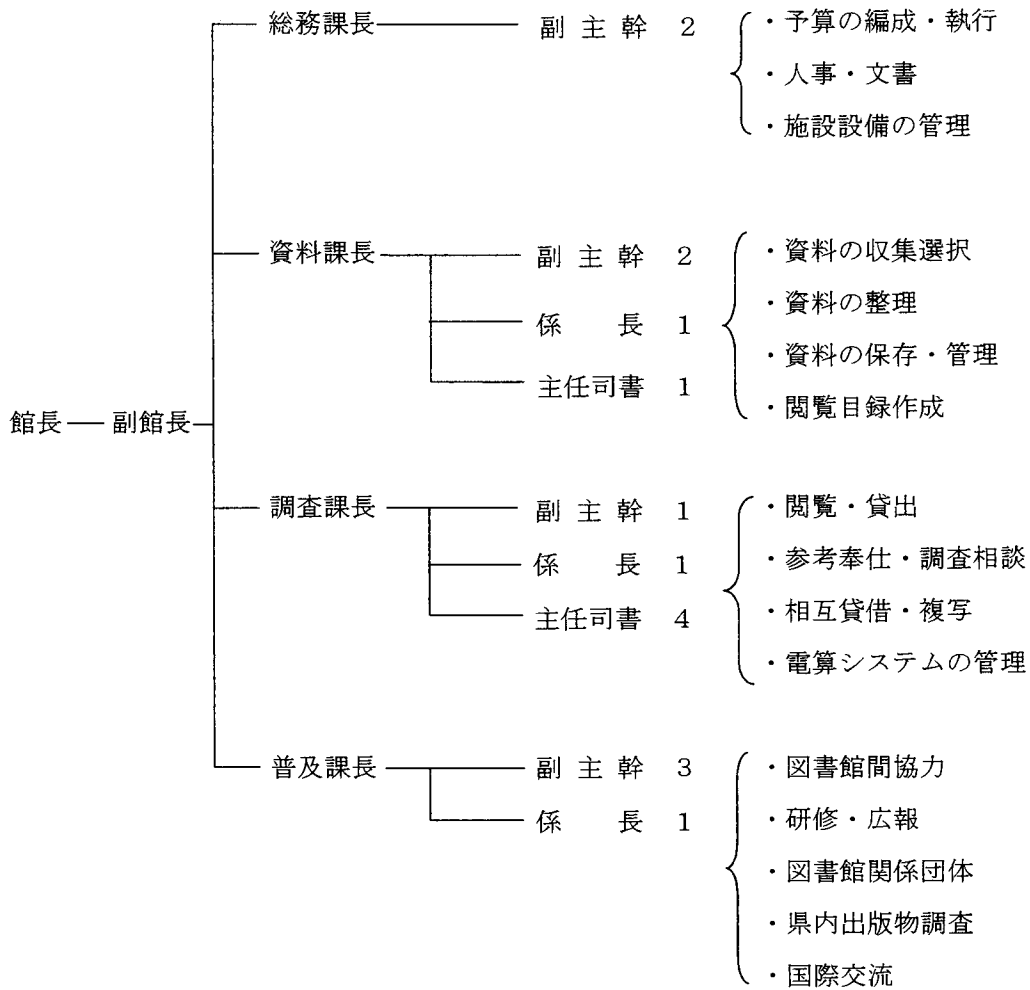

・職員総数 21名  
 (うち司書有資格者 15名)

(職員数)

区分	館長	副館長	課長	副主幹	係長	主任司書	計
館長	1						1
副館長		1※					1
総務課			1※	2			3
資料課			1	2	1	1	5
調査課			1※	1	1	4	7
普及課			(1)	3	1		4(1)
計	1	1	3(1)	8	3	5	21(1)

※副館長は、生涯学習・文化財室主幹兼務、普及課長事務取扱。

※総務課長は、公文書館併任。

※調査課長は、OB再任用。

## 8 関係諸団体概要

(平成30年6月現在)

名 称	代表者	会員数	設立年月日	事業目的
富山県 図書館長会	会長 福澤 幸人	22 人	昭37. 10. 12	図書館の管理運営 の向上
富山県 図書館協会	会長 武埜 二郎	普通 187 人 団体 25 特別 6	昭 6. 11. 29	県内図書館事業の 進歩発展
富山県 図書館学振興基金	理事長 朝日奈 満里子		昭46. 1. 13	図書館学並びに 図書館の振興
富山県読書会 連絡協議会	会長 橋爪 みち子	団体 73	昭35. 6. 12	読書会の発展と 読書の普及推進
富山県読書推進 運動協議会	〃	団体 14	昭35. 3. 28	読書運動の推進

### 〈当館加盟団体一覧〉

日本図書館協会  
 日本図書館協会資料交換センター  
 全国公共図書館協議会  
 東海北陸地区県立・指定都市立図書館長会  
 北陸地区県立図書館長会  
 富山県図書館長会  
 富山県図書館協会

9 歴代館長一覧

	氏名	在任期間	備考
初代	加藤 宗厚	昭15. 4. 1～昭19.11.	帝国図書館より
2	大田 栄太郎	昭20. 2. ～昭21. 9.30	帝国図書館より
3	平野 良作	昭21.10. 1～昭28. 3.31	富山県教育会事務局長より
4	尼ヶ崎 敏治	昭28. 4. 1～昭30.10.10	県立富山南部高等学校長より
5	近藤 鋭一	昭30.10.11～昭30.10.24	館長事務取扱(県教育長)
6	木本 喜一	昭30.10.25～昭31. 3.31	館長事務取扱(県社会教育課長)
7	木下 秀夫	昭31. 4. 1～昭35. 3.31	東砺波郡福野中学校長より
8	柚木 武夫	昭35. 4. 1～昭38. 3.26	県立富山桜井高等学校長より
9	秋山 嘉久	昭38. 4. 1～昭42. 3.31	県立富山桜井高等学校長より
10	山本 俊彦	昭42. 4. 1～昭45. 3.31	富山教育事務所長より
11	亀谷 一	昭45. 4. 1～昭46. 3.31	県立富山東高等学校長より
12	吉本 健一	昭46. 4. 1～昭48. 3.31	富山県教育研究所より
13	石原 見恵	昭48. 4. 1～昭50. 3.31	県教委社会教育課長代理より
14	佐賀 宗久	昭50. 4. 1～昭53. 3.31	県立魚津高等学校長より
15	広瀬 誠	昭53. 4. 1～昭57. 3.31	県立図書館副館長より
16	石上 英将	昭57. 4. 1～昭59. 3.31	県立ふるさと養護学校長より
17	山本 純一	昭59. 4. 1～昭61. 3.31	県立大沢野工業高等学校長より
18	稲垣 剛一	昭61. 4. 1～昭63. 3.31	県立砺波高等学校長より
19	山崎 格	昭63. 4. 1～平 2. 3.31	県立氷見高等学校長より
20	高井 進	平 2. 4. 1～平 6. 3.31	県立富山西高等学校長より
21	中野 義之	平 6. 4. 1～平 8. 3.31	県立桜井高等学校長より
22	加藤 淳	平 8. 4. 1～平10. 3.31	県立雄峰高等学校長より
23	鷺本 義昌	平10. 4. 1～平12. 3.31	県立氷見高等学校長より
24	石岡 敬夫	平12. 4. 1～平14. 3.31	県立福野高等学校長より
25	小島 定俊	平14. 4. 1～平16. 3.31	県立盲学校長より
26	仙石 正三	平16. 4. 1～平18. 3.31	県立八尾高等学校長より
27	大西 秀之	平18. 4. 1～平19. 3.31	県立滑川高等学校長より
28	寺井 貞次	平19. 4. 1～平20. 3.31	県立富山商業高等学校長より
29	立野 幸雄	平20. 4. 1～平23. 3.31	県立八尾高等学校長より
30	赤川 雅和	平23. 4. 1～平25. 3.31	県立富山北部高等学校長より
31	伊東 眞	平25. 4. 1～平26. 3.31	県立志貴野高等学校長より
32	広井 睦	平26. 4. 1～平28. 3.31	県立富山西高等学校長より
33	永井 衛	平28. 4. 1～平30. 3.31	県立福岡高等学校長より
34	福澤 幸人	平30. 4. 1～	県立新川みどり野高等学校長より



敷地 9,802.36㎡  
 (別に第二駐車場用地  
 1,411.64㎡)

延床総面積 7,775.55㎡

本館

- ・構造 鉄骨鉄筋コンクリート造 地上2階(一部地階)
- ・面積 建坪 2,092.71㎡  
 (延床面積)

区分	面積	備考
地階	407.57 ㎡	
1階	1,641.23	
2階	1,115.38	
屋階	64.64	
屋階2	33.44	
積層書庫	451.48	
計	3,713.74	積層書庫の2～3層の床面積は含まない

室名	面積	備考
閲覧室	653.40 ㎡	76席
児童書室	30.80	6席
調査課	77.44	—
新聞雑誌閲覧室	269.18	50席
資料課	145.43	—
国際プラザ・ コレクションルーム	312.84	40席
休憩室	70.82	42席

※閲覧室の席数以外に、館内OPAC5台、拡大読書器1台有。  
 ※新聞雑誌閲覧室の席数以外に、端末6台、マイクロフィルムリーダー2台、拡大読書器1台有。  
 ※休憩室の席数には、ブラウジングコーナーの15席を含む。

別館

- ・構造 鉄骨鉄筋コンクリート造 地上3階  
 (延床面積)

(主要諸室の規模)

区分	面積	備考
1階	591.12 ㎡	
2階	614.88	
3階	603.75	
計	1,809.75	

室名	面積	備考
情報プラザ	88.29 ㎡	13席
サークルプラザ	77.44	13席
研修室	88.29	16席
多目的ホール	273.60	—

※情報プラザの席数のうち、9席は端末利用席。  
 ※サークルプラザの席数のうち3席は拡大読書器、2席はAVブース。

資料センター

- ・構造 鉄骨鉄筋コンクリート造 地階1階、地上3階  
 (延床面積)

(主要諸室の規模)

区分	面積	備考
地階	554.23 ㎡	集密書架(18万冊)
1階	575.59	集密書架(24万冊)
2階	568.01	集密書架(30万冊)
3階	554.23	集密書架(30万冊)
計	2,252.06	(102万冊)

室名	面積	備考
貴重書庫	96.65 ㎡	
作業室	23.25	

# 11 富山県立図書館の沿革

## 昭和

- 14. 12. 14 通常県会で県立図書館創設案可決成立
- 15. 2. 11 文部大臣、紀元二千六百年記念富山県立図書館設置の件認可
- 15. 4. 1 紀元二千六百年記念富山県立図書館を富山市総曲輪の大正会館に設置することに決定（県告示第198号）
- 15. 5. 10 図書館令による富山県中央図書館に指定
- 15. 11. 30 開館式
- 18. 4. 1 富山市立図書館（明治42年9月創設、蔵書73,494冊）と合併 旧市立図書館舎を本館とし大正会館を別館とする
  
- 20. 3. 27 戦局悪化、蔵書の疎開をはじめ、7月末までに65,742冊を疎開
- 20. 4. 志田義秀博士から志田文庫を受贈
- 20. 5. 旧藩主前田伯爵家から前田文書を受贈
- 20. 8. 2 富山大空襲により館舎全焼（特許資料8,000冊を含む35,000冊焼失）
- 21. 4. 25 富山県立神通中学校至誠堂の仮閲覧所で業務開始、復帰図書約20,000冊
- 22. 4. 1 館名を富山県立図書館と改称
- 23. 4. 30 富山市表町の武徳館跡に新館起工
- 23. 7. 22 はじめて分館を指定（10館）
- 24. 8. 9 新館へ移転、疎開図書の回収終了
- 24. 9. 10 新館舎で開館式
- 25. 3. 27 新館舎建築第3期工事完工、本館完成
- 25. 10. 25 蔵書の一部を開架式とする
- 25. 12. 1 社会教育課と共同で移動公民館でも図書の貸出しを開始
- 26. 6. 4 書庫起工、同年12月完成
- 29. 11. 7 志田義秀博士の句碑建立
  
- 33. 1. 11 マイクロリーダー設置
- 33. 5. 1 国立国会図書館と北陸地区PBレポート・センターの契約を締結（平成元年度末終了）
- 34. 4. 23 文献の複写業務を開始
- 36. 3. 5 PBレポート・センターが国立国会図書館北陸地区科学技術資料館と改称
- 36. 4. 1 文献複写あっ旋業務を開始
- 37. 3. 31 富山県郷土資料総合目録刊行
- 37. 10. 22 マイクロフィルム撮影機設置
- 38. 4. 25 社会教育課から移動図書館が移管され、移動図書館として活動を開始（59年度終了）
  
- 41. 7. 30 行政資料の収集整備について、教育長、総務部長連名で各課出先機関へ通達
- 42. 3. 14 県議会定例会で明治百年記念事業として新館舎の建設が決まる
- 42. 6. 21 郷土新聞のマイクロフィルム化を開始
- 42. 9. 19 米沢文書を県総務課より管理換え
- 43. 8. 10 新館建築起工式
- 43. 11. カード体総合目録カードの複製開始

- 44. 7. 21 新館舎竣工
- 44. 9. 22 開館式（24日から閲覧業務を開始）
- 44. 11. 22 内山季友氏から内山文書を受贈
- 45. 5. 8 間宮文庫開設
- 45. 6. 25 新着図書目録第1号刊行（平成18年よりホームページに掲載）
- 45. 8. 1 休館日を日曜日とする
- 45. 10. 7 連絡車の巡回開始
- 47. 3. カード体総合目録編集を完了、利用開始（約39万枚）（平成14年県内図書館横断検索システムの稼働にともない、利用終了）
- 48. 8. 20 富山県関係新聞記事索引刊行
  
- 56. 4. 1 工業所有権公報のマイクロフィルム化事業開始（平成10年をもって終了）
- 59. 1. 18 雪の文献室開設（平成20年2月入庫）
- 59. 3. 25 「富山県郷土資料総合目録第2集」刊行
- 59. 3. とやまの本コーナー設置
- 59. 7. 2 図書館関係資料室開設
- 59. 9. 5 電算システム委員会発足
- 59. 10. 12 LINKITオンライン検索を開始
- 59. 11. 17 中島文庫公開、句碑除幕
  
- 60. 5. 29 コンピュータ・システム委員会発足
- 61. 3. 25 蔵書目録刊行（全4巻・昭和63年度完結）
- 62. 3. 26 書庫増築（公文書館内）及び環境整備事業完工

## 平成

- 1. 5. 22 閲覧室の配架を改善（受付を廃止）
- 2. 3. 24 まんがコーナー設置（平成4年5月まで）
- 2. 4. 25 コンピュータ・システム稼働
- 2. 9. 28 条例施行規則改正  
条例施行規則改正（10月より第2・第4日曜日の開館を試行実施）
- 2. 11. 30 創立50周年記念式典挙行
- 3. 6. 3 図書の国際交換開始
- 3. 6. 29 富山県立図書館だより「ライブラリィとやま」創刊号刊行
- 4. 3. 2 大田栄太郎文庫開設
- 4. 7. 22 県図書館資料センター調査研究委員会発足
- 5. 2. 3 県人文庫開設
- 5. 4. 1 休館日変更（第4木曜日を館内整理日とする等）

6. 3. 1 水文化資料室設置  
(平成20年2月廃止)
6. 6. 9 県立図書館整備改善検討委員会発足  
(平成6・7年度)
- 6.10.28 総合目録編成をコンピュータバッチ処理システムにより自動化
7. 6. 8 全国総合目録ネットワークプロジェクト事業に参加
8. 4. 1 コンピュータ・システム更新
9. 3.31 資料センター、増築棟及び本館改修の実施設計完了
9. 6. 県民カレッジのサハ内にホームページ開設
9. 7. 2 資料センター起工式
- 9.10.24 増築棟起工式
- 10.10.21 資料センター・増築棟竣工
- 10.11.25 本館改修着工
11. 7.27 竣工式
11. 7.28 リニューアルオープン  
(利用時間の1時間延長)  
(情報・国際・サークルプラザ、新聞閲覧室等の新設により、機能を拡充)
- 11.11.12 第2駐車場供用開始
14. 4. 1 全日曜開館の実施
14. 9.17 コンピュータ・システム更新
- 14.10. 1 県内図書館横断検索システムの稼働  
携帯電話対応ホームページの開設  
インターネットによる身体障害者の貸出申込の受付を開始
- 14.11. 5 洗足学園富山文庫開設
15. 1.28 常陸宮同妃両殿下ご視察
15. 3.31 富山県立大学附属図書館と相互貸借協定を締結
16. 5. 1 愛知県図書館と定期便運行を開始
17. 2. 1 北陸3県県立図書館間の定期便運行協定を締結
17. 3. 1 情報プラザのリニューアルオープン  
ホームページをリニューアル、電子化した貴重書・古絵図の高精細画像を提供
17. 3.31 富山県民共生センターサンフォルテ図書室と相互貸借協定を締結
17. 4. 1 祝日開館を開始  
富山大学附属図書館と相互貸借覚書を締結
17. 5.17 高岡法科大学附属図書館と相互貸借覚書を締結
18. 3.31 三重県立図書館と定期便運行協定を締結
18. 4. 1 貸出冊数の拡充  
(5冊→10冊)
18. 4. 1 遠隔地利用者返却制度の本格実施
19. 7. 1 富山県立大学附属図書館及び富山県民共生センターサンフォルテ図書室が県内公共図書館との相互貸借を開始
20. 2.19 国際プラザの移動
20. 3. 4 アメリカンコーナー開設
21. 7.23 県郷土史会前会長八尾正治氏の蔵書寄贈  
(4,036冊)
- 21.12.16 新コンピュータシステム稼働  
インターネット図書予約開始  
郷土資料情報総合データベース構築
22. 2.27 授乳室の設置
22. 3.19 岐阜県図書館と定期便運行協定を締結
- 22.10.29 神奈川県在住の我妻靖紘氏より田部重治関係資料寄贈  
(1,990冊)
- 23.12. 6 情報プラザシステムのリニューアル
- 23.12.19 加越能マイクロフィルム資料電子化完了
24. 3.30 資料センター電動書架増設等工事完了
24. 6. 携帯電話からの図書予約サービスの開始
- 24.10.30 廣瀬文庫開設  
(3,376冊)
26. 3.25 「上海の窓」コーナー開設
26. 4. 1 雑誌スポンサー制度開始
26. 6.25 新聞雑誌閲覧室リニューアル
27. 4. 1 高志の国文学館での図書受取・返却制度の実施
28. 3.17 富山短期大学付属図書館と相互貸借協定を締結
- 28.12 コンピュータ・システムの部分改修・機器類更新
29. 1.24 県内相互貸借新システムの稼働  
(県立図書館の集中管理方式から県内図書館の個別対応方式へ変更)
29. 3. 6 富山福祉短期大学図書館と相互貸借協定を締結
30. 3. 6 マイナンバーカードを用いた貸出を開始



(平成30年6月現在)

図書館名	館長名	郵便番号	住所	電話番号	FAX番号
富山県立図書館	福澤 幸人	930-0115	富山市茶屋町206-3	(076)436-0178	(076)436-1891
富山市立図書館本館	清水 孝夫	930-0062	富山市西町5番1号	(076)461-3200	(076)461-3310
富山市立大沢野図書館	"	939-2254	富山市高内365	(076)468-0950	(076)468-2206
富山市立大山図書館	"	930-1312	富山市上滝577	(076)483-0012	(076)483-1033
富山市立八尾図書館ほんの森	"	939-2306	富山市八尾町井田126	(076)454-6846	(076)455-2199
富山市立婦中図書館	"	939-2727	富山市婦中町砂子田1-1	(076)465-4493	(076)466-3114
富山市立山田図書館	"	930-2106	富山市山田北山41	(076)457-2200	(076)457-2200
富山市立細入図書館	"	939-2184	富山市楡原405	(076)485-9050	(076)485-9050
富山市立図書館 水橋分館	"	939-3515	富山市水橋辻ヶ堂129-1	(076)478-2390	
富山市立図書館 岩瀬分館	"	931-8341	富山市岩瀬御蔵町1	(076)437-6377	
富山市立図書館 呉羽分館	"	930-0138	富山市呉羽町2920	(076)434-1957	
富山市立図書館 豊田分館	"	931-8312	富山市豊田本町1-2-5	(076)438-6331	
富山市立図書館 藤ノ木分館	"	930-0936	富山市藤木1246	(076)492-3406	
富山市立図書館 蛭川分館	"	939-8064	富山市赤田50	(076)421-9284	
富山市立図書館 月岡分館	"	939-8134	富山市上千俵町509	(076)429-3432	
富山市立図書館 大広田分館	"	931-8452	富山市東富山寿町2-1-14	(076)437-9980	
富山市立図書館 新庄分館	"	930-0992	富山市新庄町1-3-16	(076)442-0756	
富山市立図書館 奥田北分館	"	930-0802	富山市下新北町2-11	(076)433-9126	
富山市立図書館 四方分館	"	930-2243	富山市四方142-1	(076)435-3248	
富山市立図書館 堀川分館	"	939-8081	富山市堀川小泉町1-18-13	(076)422-7173	
富山市立図書館 堀川南分館	"	939-8045	富山市本郷町243-45	(076)492-3111	
富山市立図書館 山室分館	"	939-8005	富山市中市2-8-76	(076)492-3408	
富山市立図書館 東部分館	"	930-0966	富山市石金1-2-13	(076)493-1886	
富山市立図書館 八尾東町分館	"	939-2354	富山市八尾町東町2149	(076)455-1466	(076)455-0800
富山市立とやま駅南図書館	"	930-0002	富山市新富町1-2-3 CiCビル4F	(076)444-0644	(076)444-0645
富山市立こども図書館	"	930-0002	富山市新富町1-2-3 CiCビル4F	(076)444-0644	(076)444-0645
高岡市立中央図書館	野村 剛	933-0023	高岡市末広町1-7	(0766)20-1818	(0766)20-1819
高岡市立伏木図書館	石瀬 潔志	933-0104	高岡市伏木湊町13-1	(0766)44-0073	(0766)44-0073
高岡市立戸出図書館	竹田 清司	939-1104	高岡市戸出町3-19-29	(0766)63-1254	(0766)63-1254
高岡市立中田図書館	篠田 修	939-1272	高岡市下麻生1108	(0766)36-0054	(0766)36-0054
高岡市立福岡図書館	中井奈津子	939-0132	高岡市福岡町大滝44	(0766)64-1034	(0766)64-1038
魚津市立図書館	初道ゆかり	937-0805	魚津市本江1940	(0765)22-0462	(0765)23-9165
氷見市立図書館	鎌仲 里志	935-0016	氷見市本町4-9	(0766)74-8226	(0766)74-8219
滑川市立図書館	丸山 浩征	936-0033	滑川市吾妻町426	(076)475-8001	(076)475-9041
滑川市立子ども図書館	"	936-0033	滑川市吾妻町426	(076)475-8180	(076)475-8410
黒部市立図書館	川端左起子	938-0014	黒部市植木23-1	(0765)54-2311	(0765)52-5162
黒部市立図書館宇奈月館	"	938-0861	黒部市宇奈月町下立682	(0765)65-1010	(0765)65-1055
砺波市立砺波図書館	小西 喜之	939-1366	砺波市表町13-16	(0763)32-4128	(0763)32-4144
砺波市立庄川図書館	田島 寛	932-0314	砺波市庄川町青島3607	(0763)82-0266	(0763)82-0266
小矢部市民図書館	荒井 勇	932-0047	小矢部市城山町1-1	(0766)67-2056	(0766)67-5430
小矢部市民図書館おとぎの館図書室	真栗 祥子	932-0821	小矢部市鷺島14-3	(0766)67-8864	(0766)67-8865
南砺市立中央図書館	安川 絹枝	939-1635	南砺市福光7336-4	(0763)52-0317	(0763)52-3060
南砺市立福野図書館	"	939-1576	南砺市やかた100 福野文化創造センター内	(0763)22-1128	(0763)22-1130
南砺市立井波図書館	"	932-0231	南砺市山見1400	(0763)82-0150	(0763)82-3996
南砺市立城端図書館	"	939-1867	南砺市城端953	(0763)62-0312	(0763)62-2508
南砺市立平図書館	"	939-1923	南砺市下梨2271	(0763)66-2240	(0763)66-2644
射水市中央図書館	杉本 一幸	939-0351	射水市戸破1511	(0766)57-4646	(0766)57-4311
射水市新湊図書館	"	934-0016	射水市三日曾根3-23	(0766)82-8410	(0766)84-6733
射水市正力図書館	"	939-0232	射水市大門67	(0766)52-5273	(0766)52-6223
射水市下村図書館	"	933-0204	射水市加茂中部838-2	(0766)59-2303	(0766)59-8007
町立上市図書館	小池 義弘	930-0345	中・上市町南町19	(076)472-6494	(076)473-2349
立山町立立山図書館	古澤 良子	930-0221	中・立山町前沢1169	(076)463-0634	(076)464-1269
入善町立図書館	小川 晋	939-0626	下・入善町入膳3200	(0765)72-0180	(0765)74-2515
朝日町図書館	小杉 嘉博	939-0746	下・朝日町沼保969	(0765)83-0574	(0765)83-0574
舟橋村立図書館	高野 良子	930-0289	中・舟橋村竹内602	(076)463-5831	(076)463-5831
眉丈文庫	金田 澄子	933-0916	高岡市大町13-3	(0766)26-2735	(0766)26-2735
サンフォルテ図書室		930-0805	富山市湊入船町6-7	(076)432-4500	(076)432-5525

## ご利用案内

- 開館時間 火～金曜日（但し休館日を除く） 午前9時～午後7時  
土日・祝日（但し休館日を除く） 午前9時～午後5時
- 休館日 毎週月曜日（祝日の場合は翌日）  
年末年始（12月28日～1月4日）  
館内整理日 毎月第4木曜日（祝日の場合は翌日）、5月8日  
蔵書点検期間（11月27日～12月6日）
- 個人貸出 1人 10冊 15日間まで

### 略 図

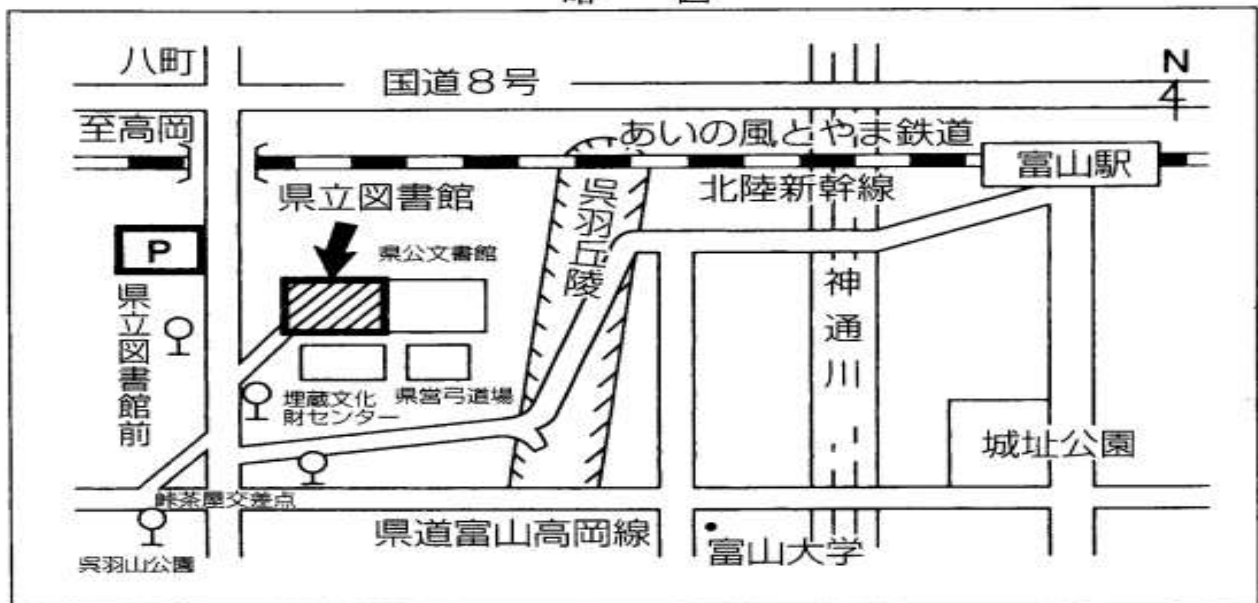

- 交通機関 富山駅前発バス（3番乗場）
- ・高岡、小杉方面行バス呉羽山公園下車 徒歩5分
  - ・北代循環、新港東口行バス県立図書館前下車

## 富山県立図書館年報 平成29年度

発行年月 平成30年6月

編集・発行 富山県立図書館

〒930-0115 富山市茶屋町206-3

総務課 電話（076）436-0178（代）

FAX（076）436-1891

資料課 電話（076）436-0179

普及課 電話（076）436-0229

調査課 電話（076）436-6812

FAX（076）436-1893

U R L <http://www.lib.pref.toyama.jp/>

携帯URL <http://www.lib.pref.toyama.jp/i/>

Twitter [https://twitter.com/toyama\\_preflib](https://twitter.com/toyama_preflib)